

## FÖRESKRIFTER

- TAK:** RÅSPONT 17 MM  
TAKSTOLAR
- VÄGGAR:** 17x120 FUNKISPANEL  
VINDPAPP  
REGELSTOMME 34x70  
TOTALT 18 VÄGGMODULER  
MODULVAL SE AKTUELL MODELL
- DÖRRAR:** URVAL SE:  
AKTUELL MODELL
- FÖNSTER:** URVAL SE:  
AKTUELL MODELL
- GOLV:** BÄRLINA 47x100  
BJÄLKLAG 34x120  
GOLVTRÄ 21 mm
- ÖVRIGT:** TAKFOTSBRÄDOR  
VINDSKIVOR  
DÖRR- OCH FÖNSTERFODER  
SPIK FÖR MONTERING

BYGGNADSAREA (BYA): 24,5 m<sup>2</sup>

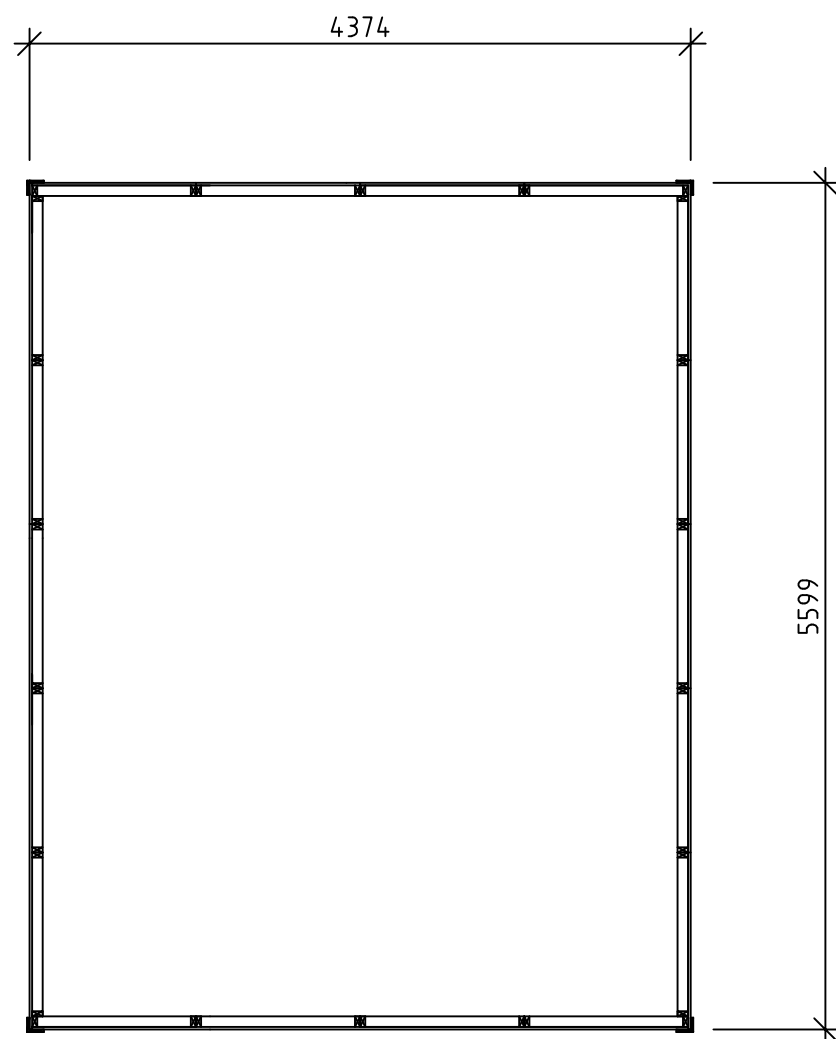

PLAN

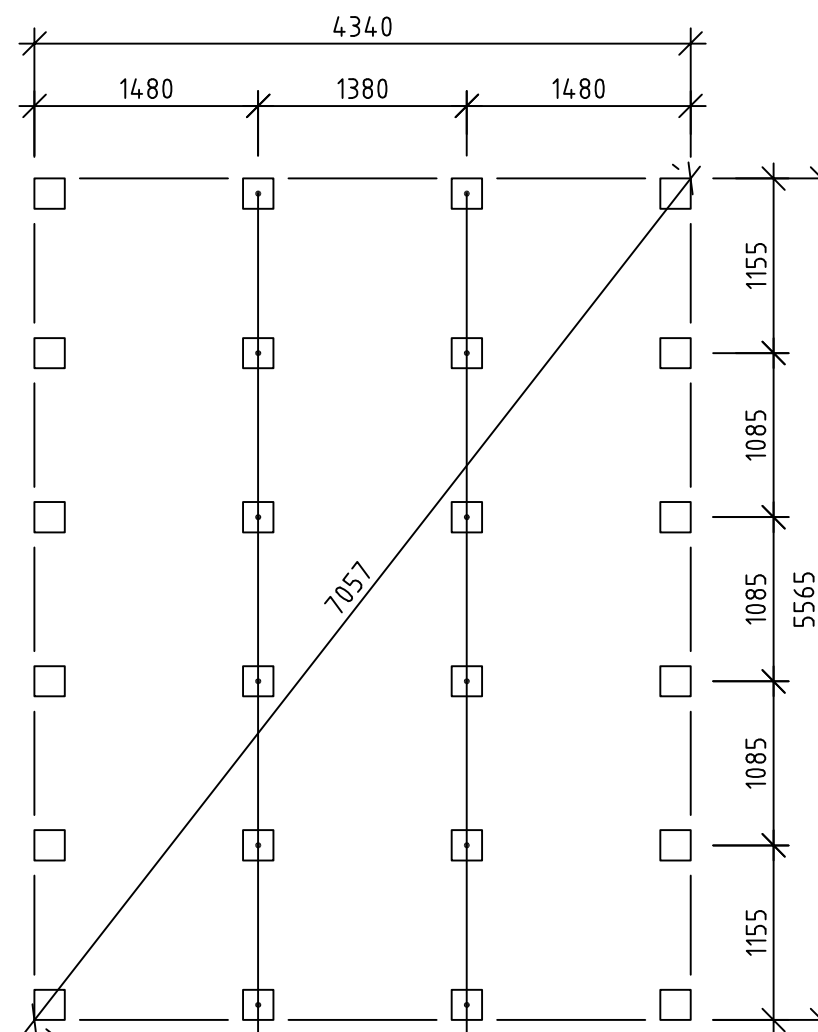

PLINTPLAN

OBS!  
DESSA PLINTRADER  
100 mm LÄGRE.

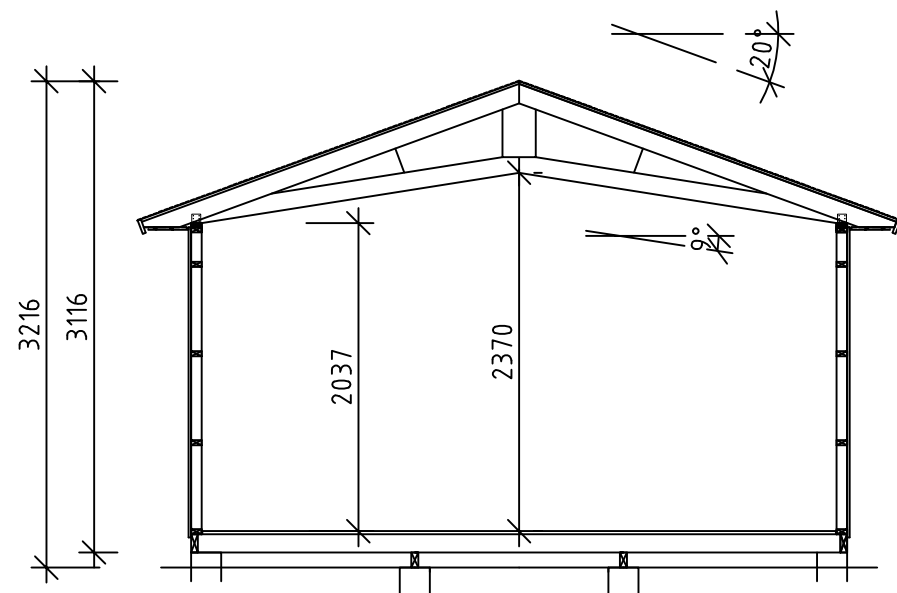

SEKTION

BET	ANT	ÄNDRINGEN AVSER	SIGN	DATUM
BYGGLOVSHANDLING				
 AMBJÖRNARP SWEDEN				
UPPDRAG NR	RTAD/KONSTR AV	UPPDRAGSLEDARE		
DATUM	ANSVARIG			
2018-06-21	PH			
MODUL 25 (2017)				
GRUNDSATS				
PLANER, SEKTION				
SKALA A1/A3	NUMMER	I BET		
1:50, A3	A01			

## FÖRESKRIFTER

- TAK:** RÅSPONT 17 MM  
TAKSTOLAR
- VÄGGAR:** 17x120 FUNKISPANEL  
VINDPAPP  
REGELSTOMME 34x70  
TOTALT 18 VÄGGMODULER  
MODULVAL SE AKTUELL MODELL
- DÖRRAR:** URVAL SE:  
AKTUELL MODELL
- FÖNSTER:** URVAL SE:  
AKTUELL MODELL
- GOLV:** BÄRLINA 47x100  
BJÄLKLAG 34x120  
GOLVTRÄ 21 mm
- ÖVRIGT:** TAKFOTSBRÄDOR  
VINDSKIVOR  
DÖRR- OCH FÖNSTERFODER  
SPIK FÖR MONTERING

BYGGNADSAREA (BYA): 24,5 m<sup>2</sup>

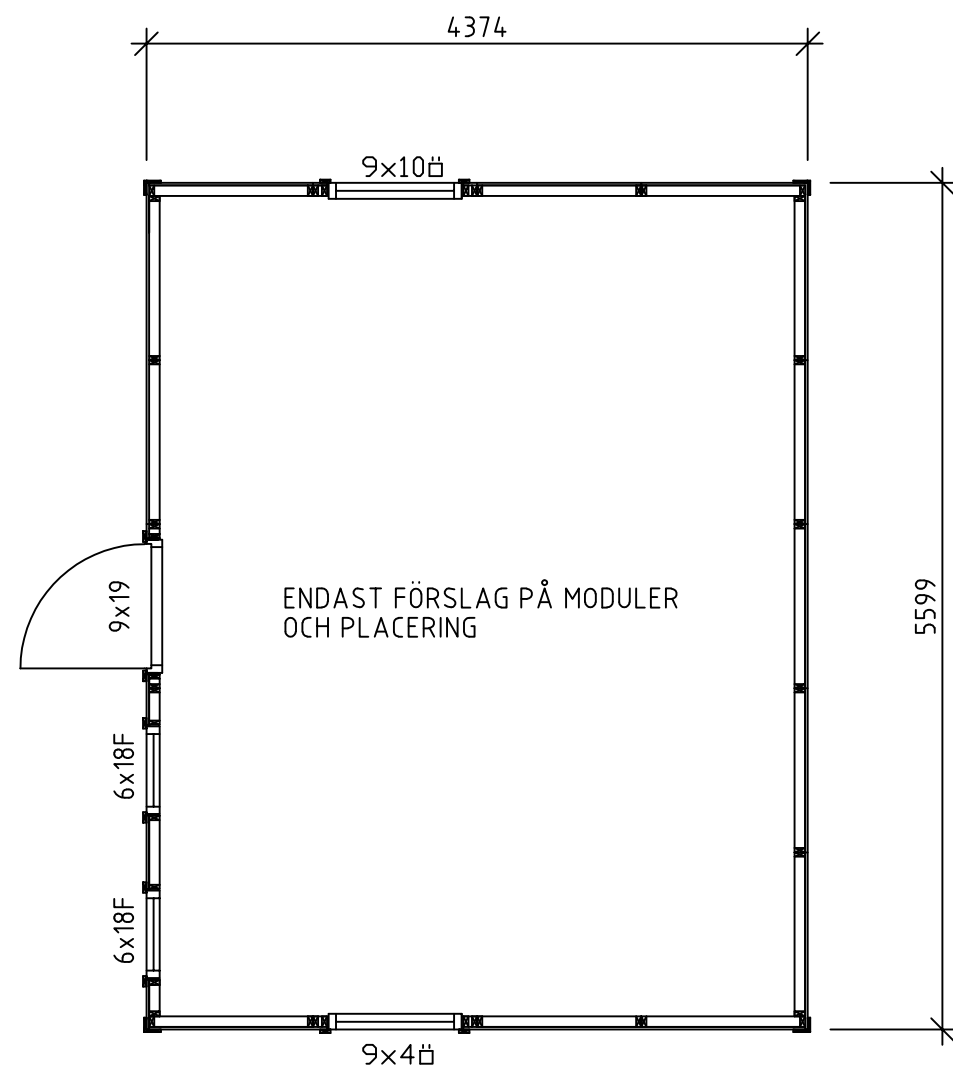

PLAN

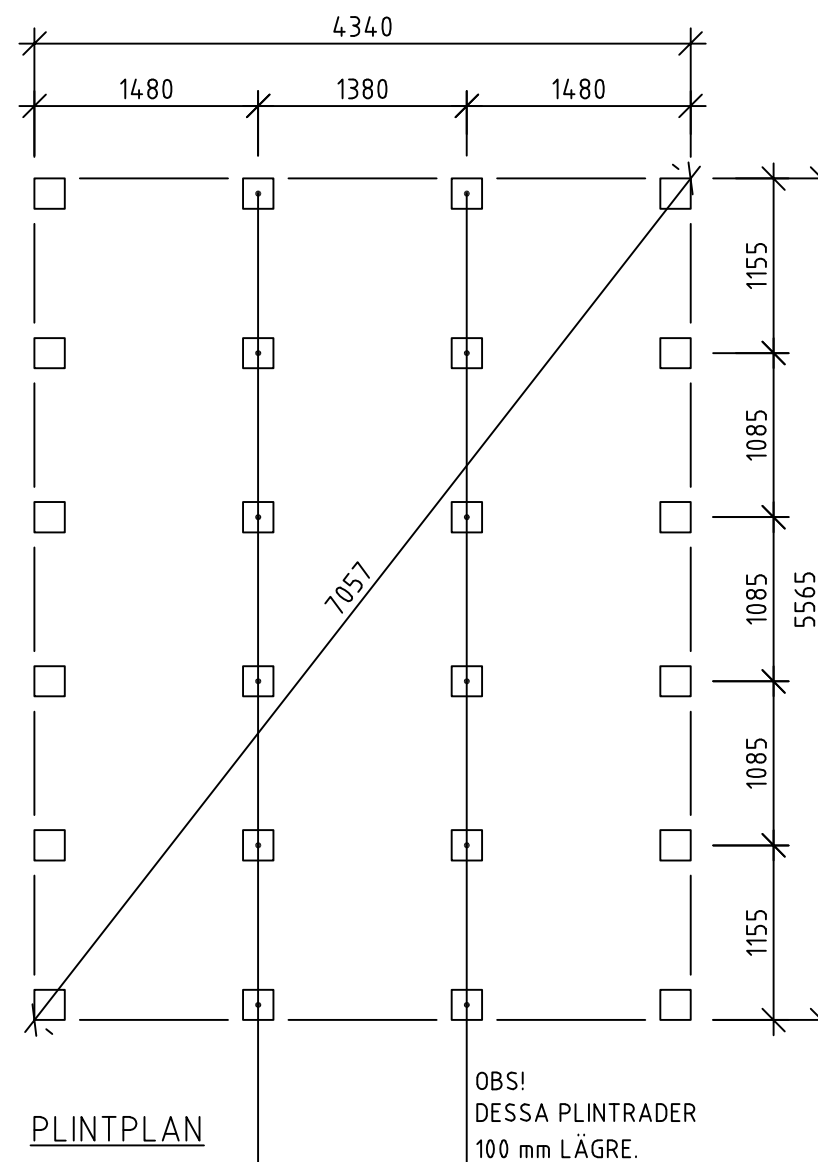

PLINTPLAN

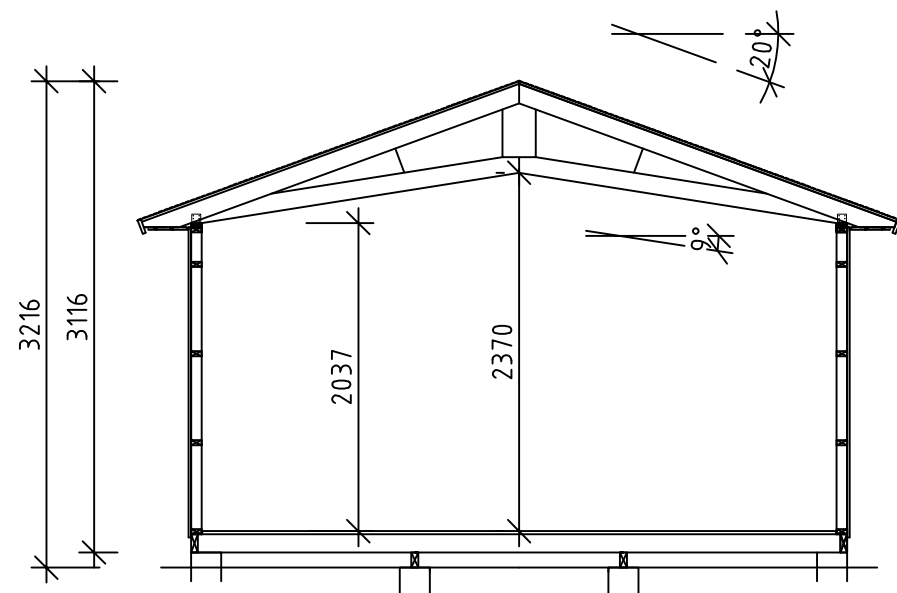

SEKTION

A	Panel	PH	2016-11-11
BET	ANT	ÄNDRINGEN AVSER	SIGN DATUM
BYGGLOVSHANDLING			
 AMBJÖRNARP SWEDEN			
UPPDRAG NR	RITAD/KONSTR AV	UPPDRAGSLEDARE	
1173	J.A		
DATUM	ANSVARIG		
2014-11-06			
MODUL 25 (2017)			
PLANER, SEKTION			
SKALA A1/A3	NUMMER	I BET	
1:50, A3	A01	A	

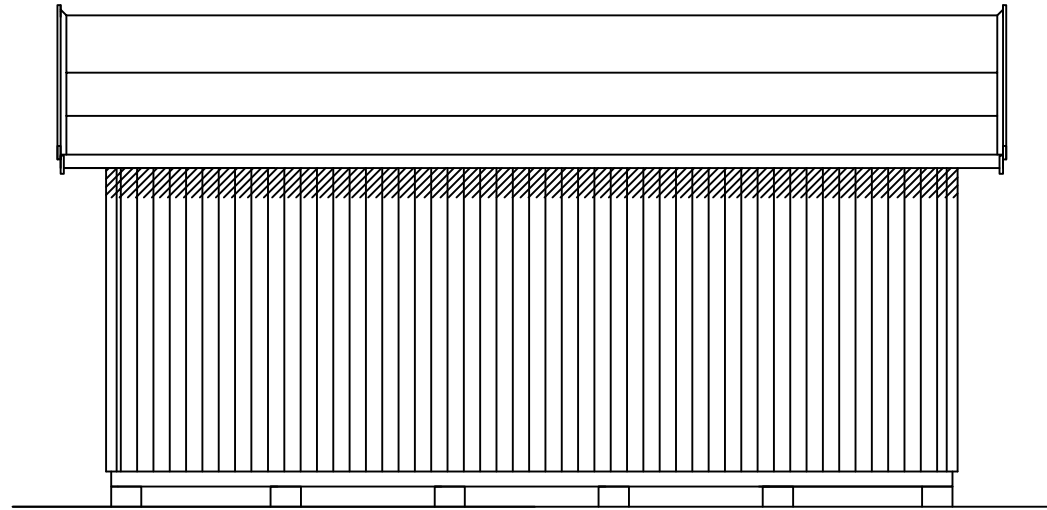

FASAD LÅNGSIDA 1

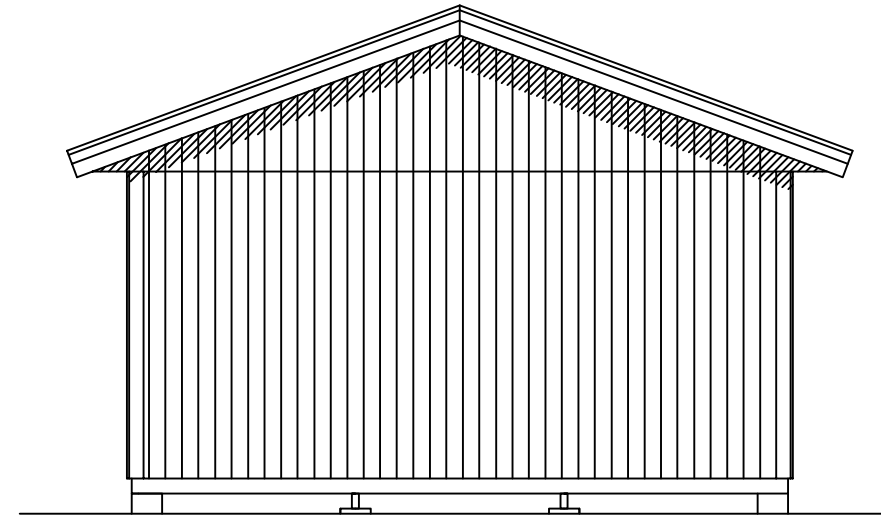

FASAD GAVEL 1

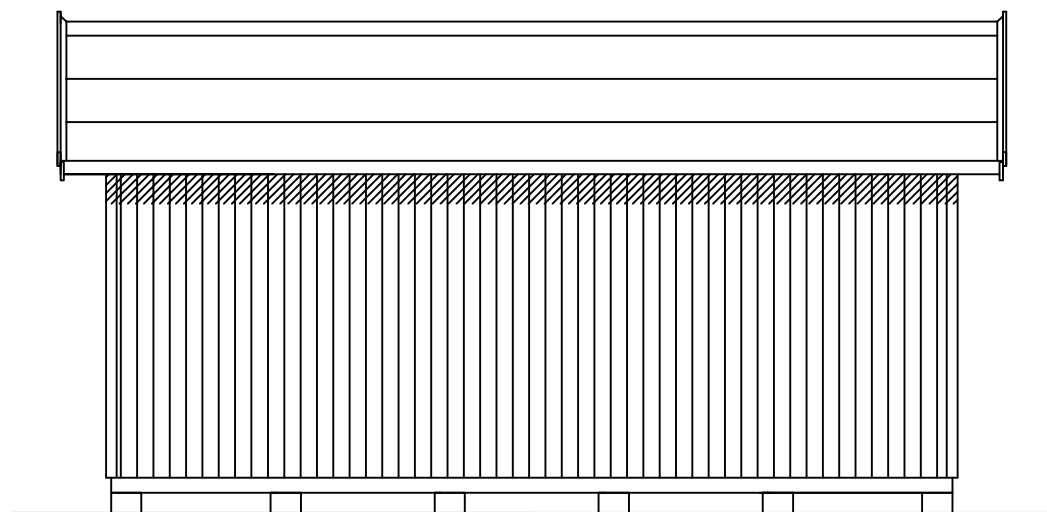

FASAD LÅNGSIDA 2

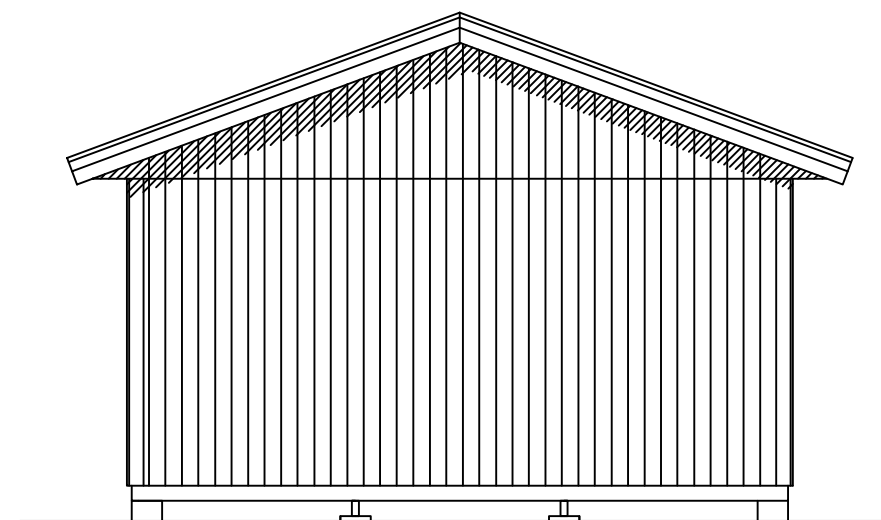

FASAD GAVEL 2

BET	ANT	ÄNDRINGEN AVSER	SIGN	DATUM
BYGGLOVSHANDLING				
 AMBJÖRNÄRP SWEDEN				
UPPDRAG NR	RTAD/KONSTR AV	UPPDRAGSLEDARE		
DATUM	PH	ANSVARIG		
2018-06-21				
MODUL 25 (2017)				
GRUNDSATS				
FASADER				
SKALA A1/A3	NUMMER	I BET		
1:50, A3	A02			

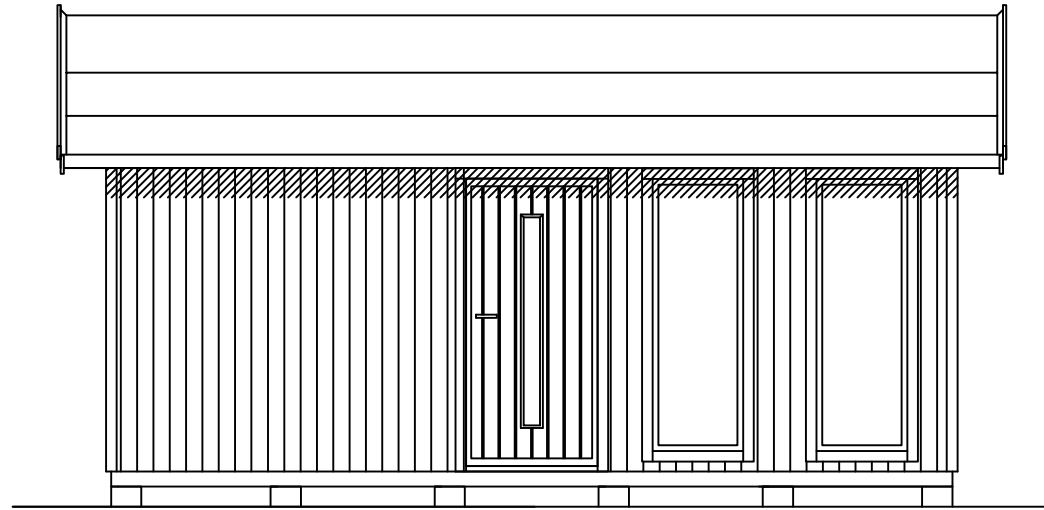

FASAD LÅNGSIDA 1

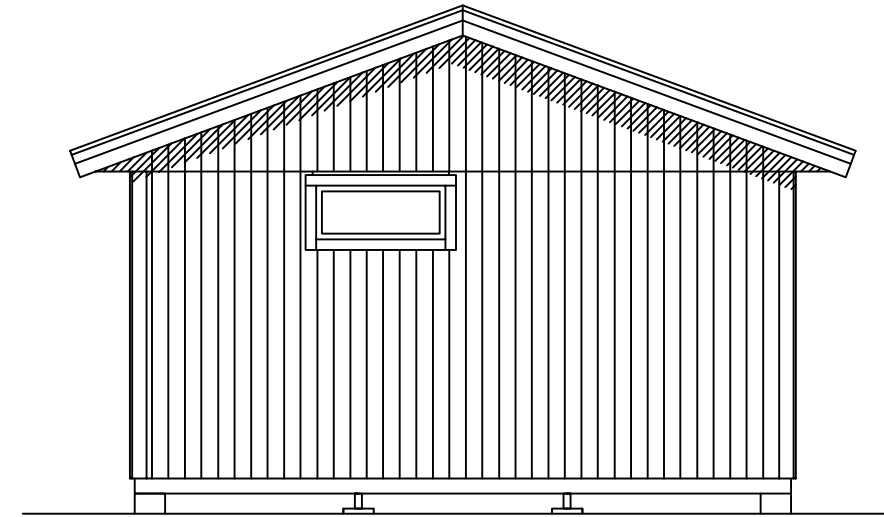

FASAD GAVEL 1

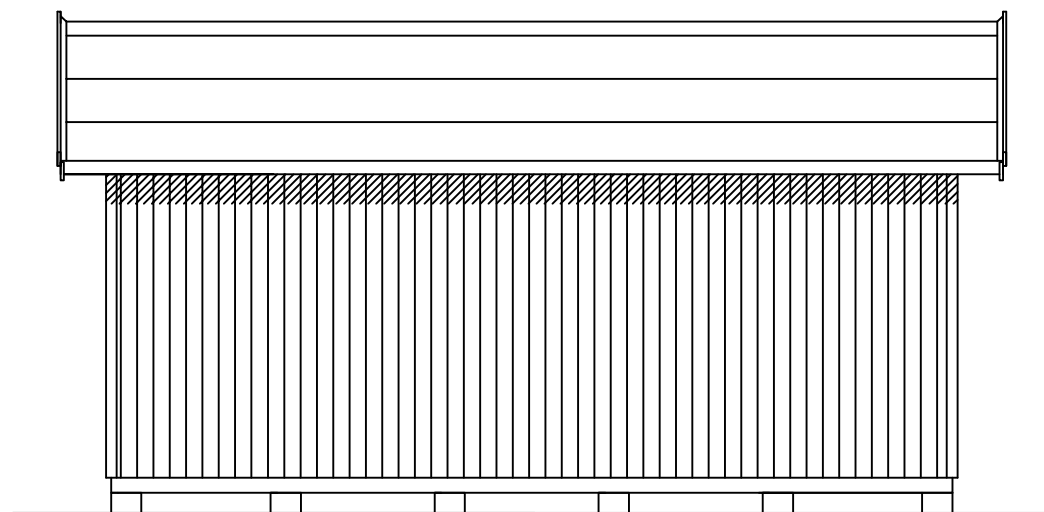

FASAD LÅNGSIDA 2

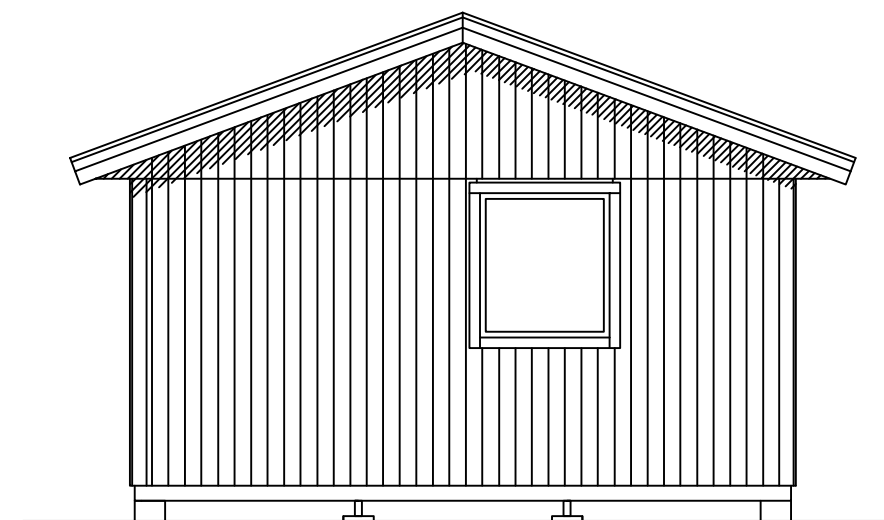

FASAD GAVEL 2

A	Panel	PH	2016-11-11
BET	ANT	ÄNDRINGEN AVSER	SIGN DATUM
BYGGLOVSHANDLING			
 <b>VIBO</b> AMBJÖRNÄRP SWEDEN			
UPPDRAG NR	RITAD/KONSTR AV	UPPDRAGSLEDARE	
1173	J.A		
DATUM	ANSVARIG		
2014-11-06			
MODUL 25 (2017)			
FASADER			
SKALA A1/A3	NUMMER	I BET	
1:50, A3	A02	A	

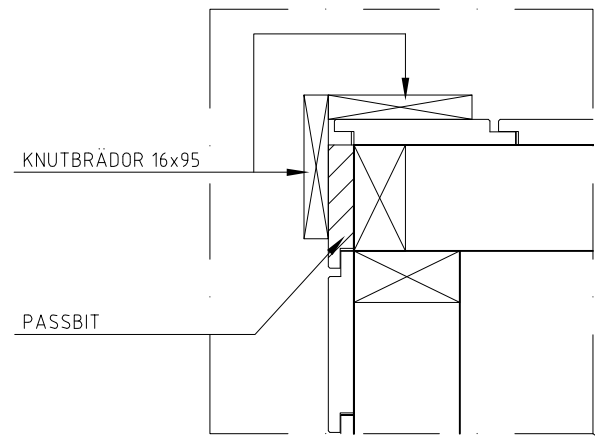

DETALJ HÖRN

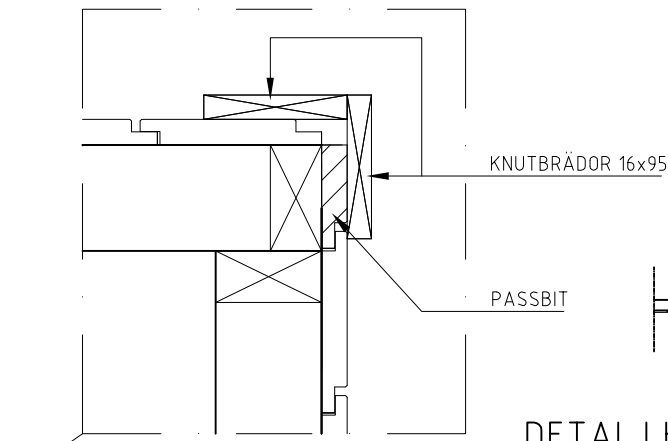
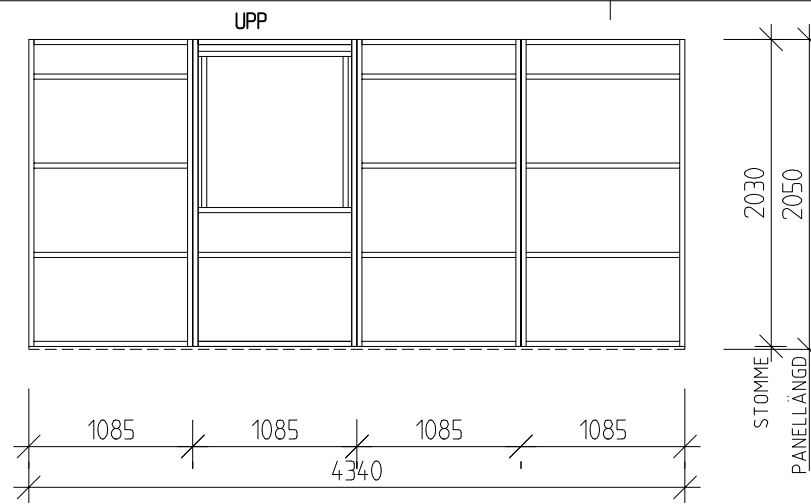

DETALJ HÖRN

DETALJ HÖRN

VID PLACERING AV VÄGGMODUL MED 900 BRED ÖPPNING NÄRMEST HÖRN PÅ GAVEL

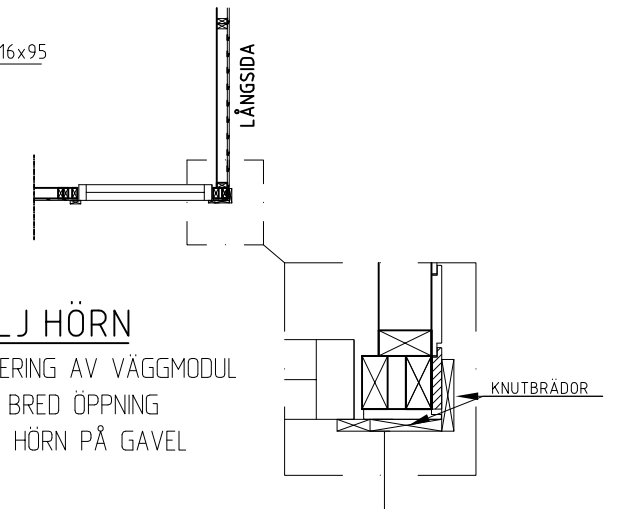

OBS!  
VID PLACERING AV VÄGGMODULER MED 900mm BRED ÖPPNING NÄRMEST HÖRN PÅ GAVLAR JUSTERAS BREDDEN PÅ FÖNSTER/DÖRRFODER MOT KNUTBRÄDAN.

28x70 EXTRA HAMMARBAND I ÖVERKANT VÄGGAR  
MELLAN GAVELTAKSTOLAR, SE A05.

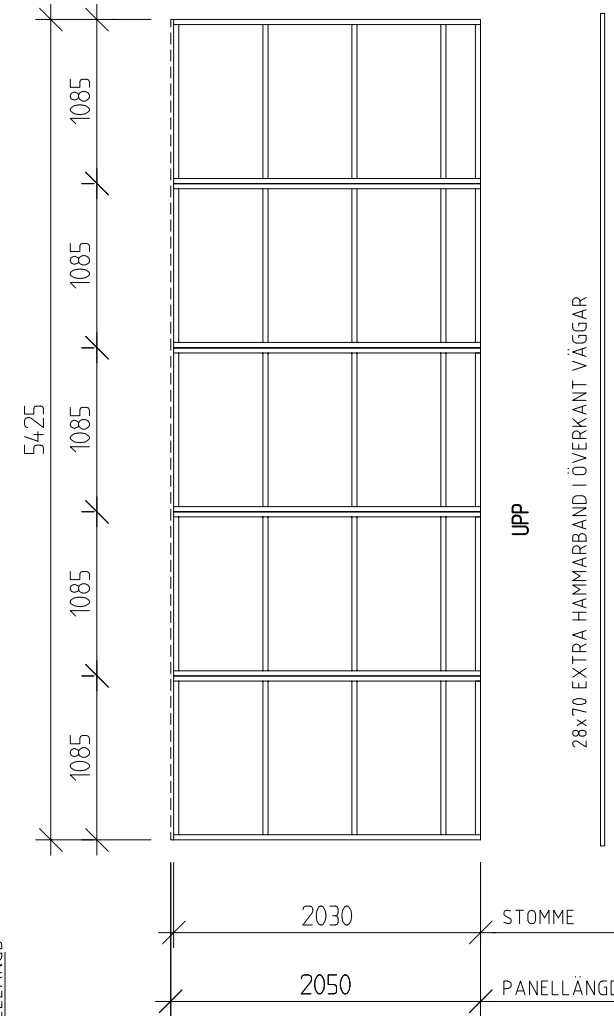
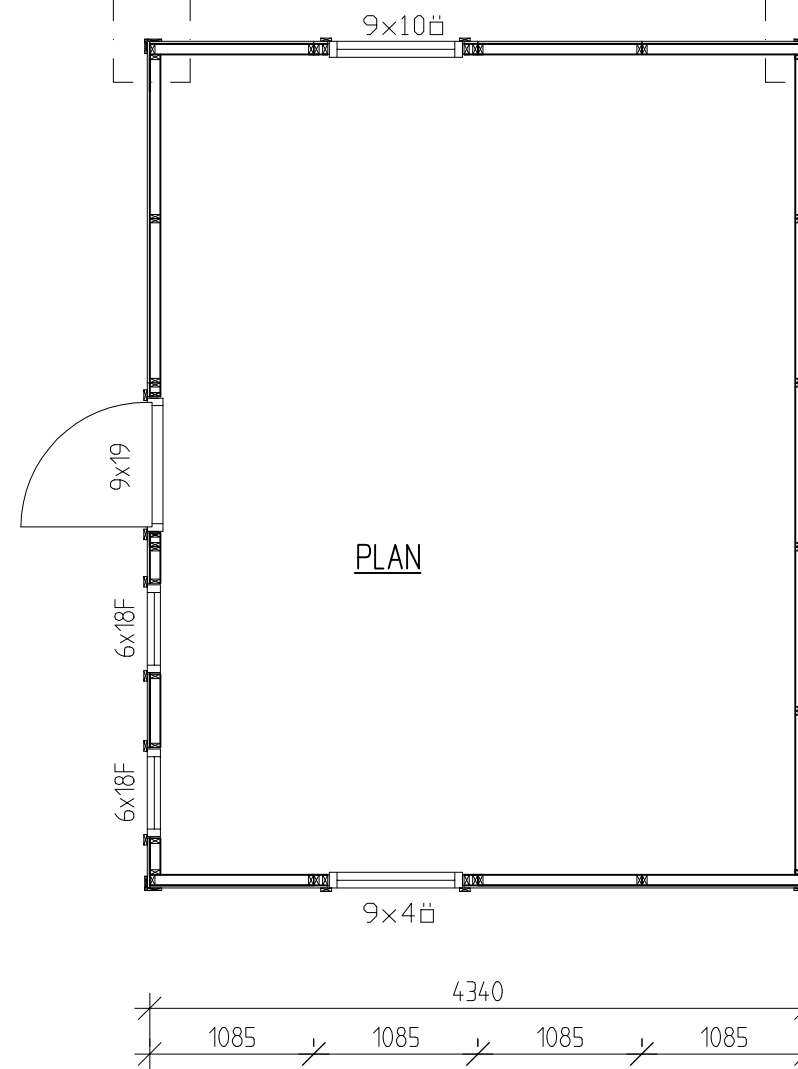
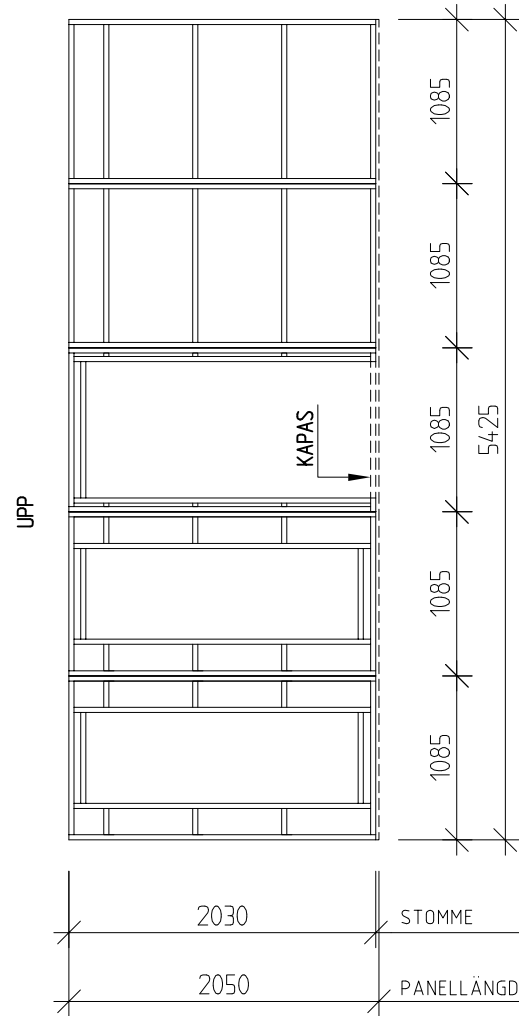

28x70 EXTRA HAMMARBAND I ÖVERKANT VÄGGAR  
MELLAN GAVELTAKSTOLAR, SE A05.

PLACERING AV VÄGGMODULER PÅ PLAN ÄR ENDAST ETT FÖRSLAG. KUND PLACERAR MODULER EFTER SIN BESTÄLLNING.  
VID BESTÄLLNING AV 13x19 ELLER 15,4x19 DÖRR GÄLLER ENDAST GAVELPLACERING. SE ÄVEN RESPEKTIVE MONTERINGSANVISNING.

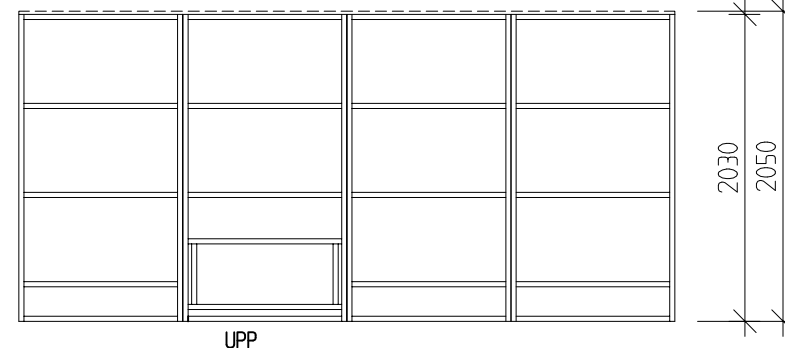

BET	ANT	ÄNDRINGEN AVSER	SIGN	DATUM
KONSTRUKTIONSHANDLING				
<b>VIBO</b> AMBJÖRNÄRP SWEDEN				
UPPDRAG NR 1173	RITAD/KONSTR AV J.A	ANSVARIG	UPPDRAGSLEDARE	
DATUM 2014-11-06	MODUL 25 (2017)			
STOMPLAN, VÄGGAR				
SKALA A1/A3 1:50, A3	NUMMER A03	I BET A		

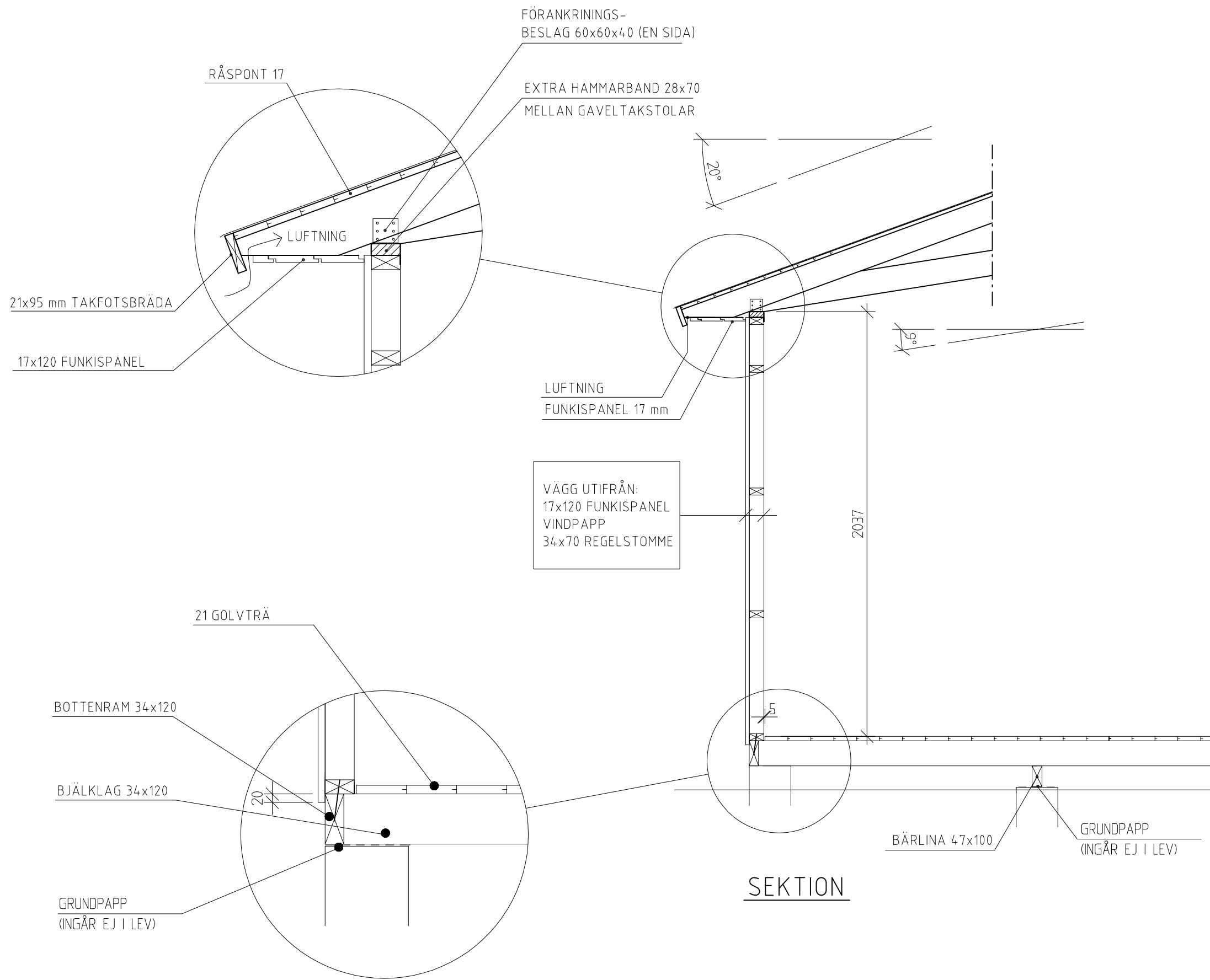

SEKTION

A	Panel	PH	2016-11-11
BET	ANT	ÄNDRINGEN AVSER	SIGN DATUM
KONSTRUKTIONSHANDLING			
 AMBJÖRNARP SWEDEN			
UPPDRAG NR 1173	RITAD/KONSTR AV J.A	UPPDRAGSLEDARE	
DATUM 2014-11-06	ANSVARIG		
MODUL 25 (2017)			
SEKTION, DETALJER			
SKALA A1/A3 1:20	NUMMER A04	I BET A	

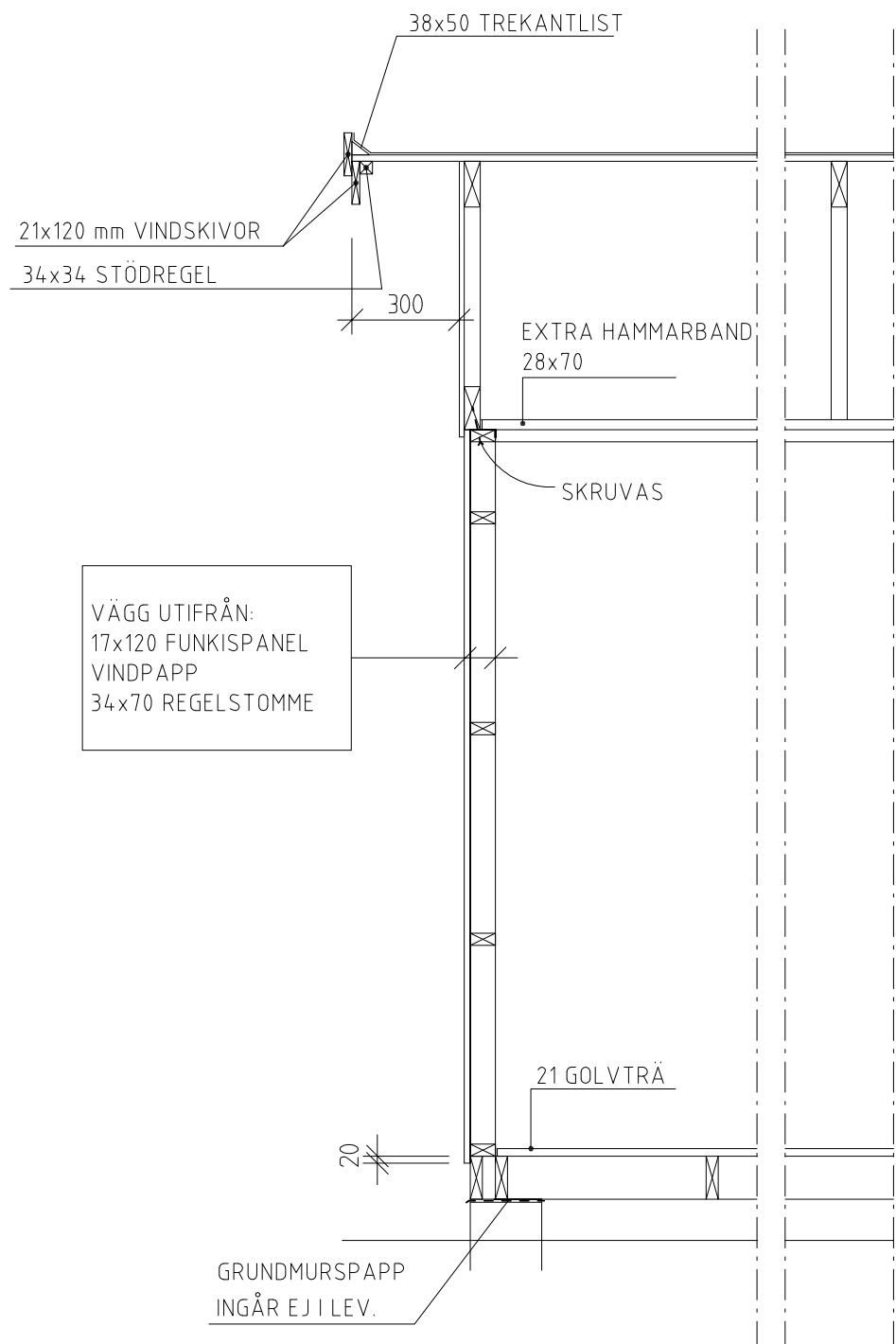

LÄNGDSEKTION

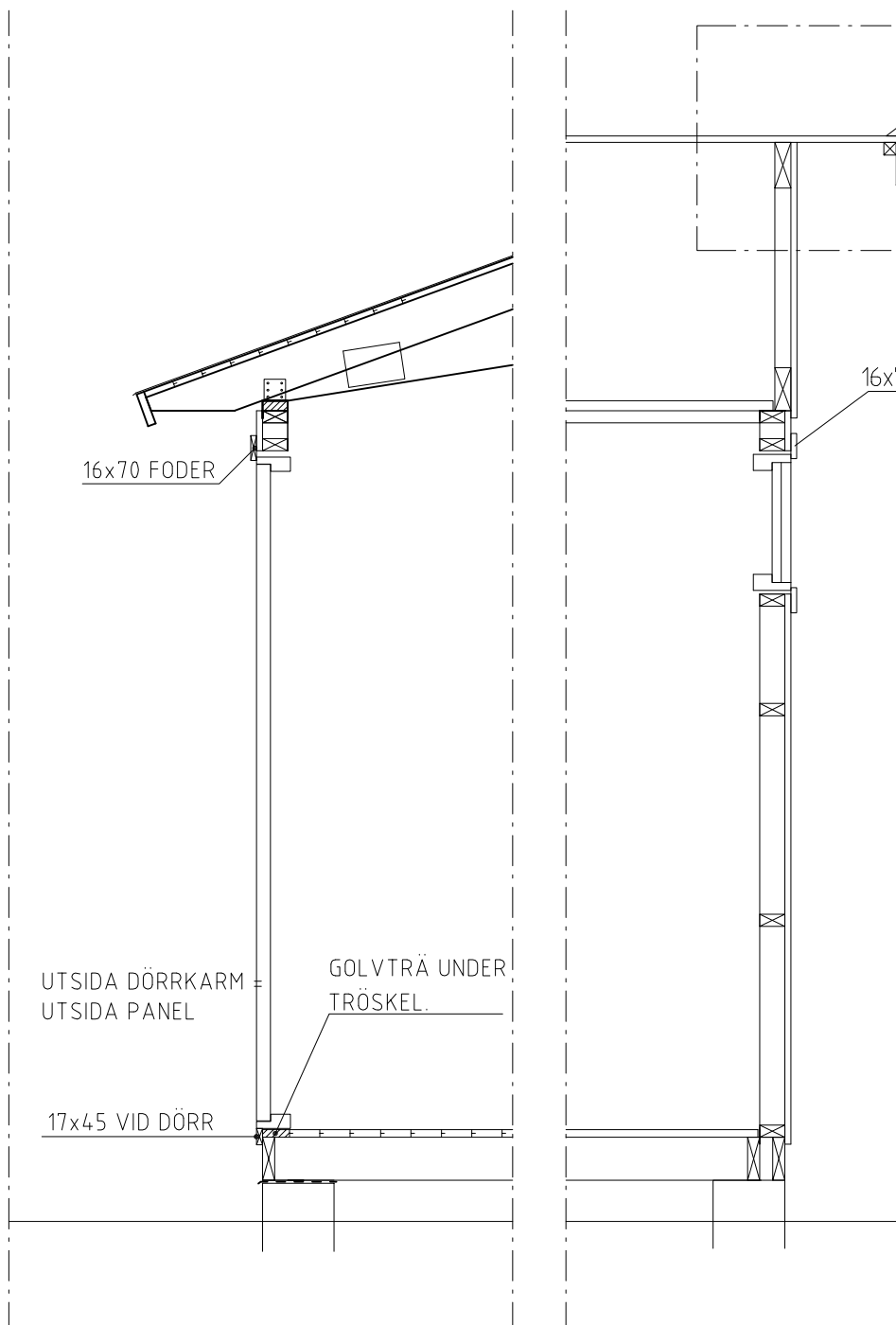

SNITT VID DÖRR  
(DÖRR PLACERAD PÅ  
LÅNGSIDAN).

FÖNSTERGAVEL

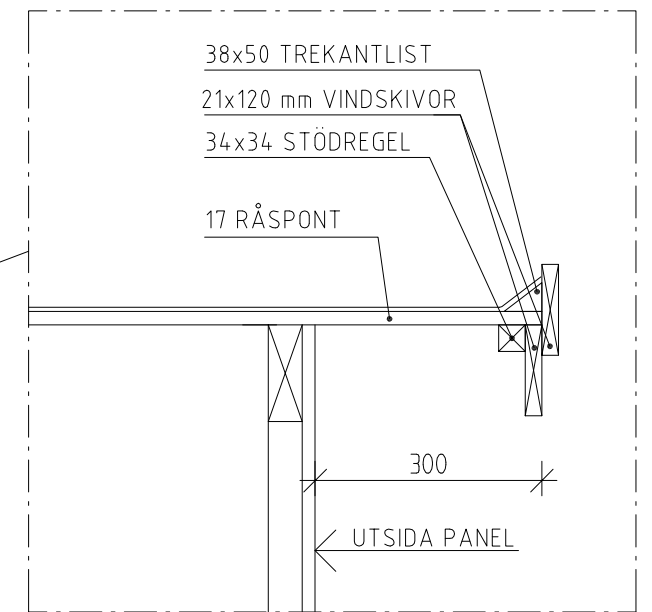

DETALJ  
GAVELSPRÅNG

A	Panel	PH	2016-10-27
BET	ANT	ÄNDRINGEN AVSER	SIGN DATUM
KONSTRUKTIONSHANDLING			
<b>VIBO</b> AMBJÖRNARP SWEDEN			
UPPDRAG NR 1173	RITAD/KONSTR AV J.A	ANSVARIG	UPPDRAGSLEDARE
DATUM 2014-11-06	MODUL 25 (2017)		
LÄNGDSEKTION, DETALJER			
SKALA A1/A3 1:20	NUMMER A05	I BET A	

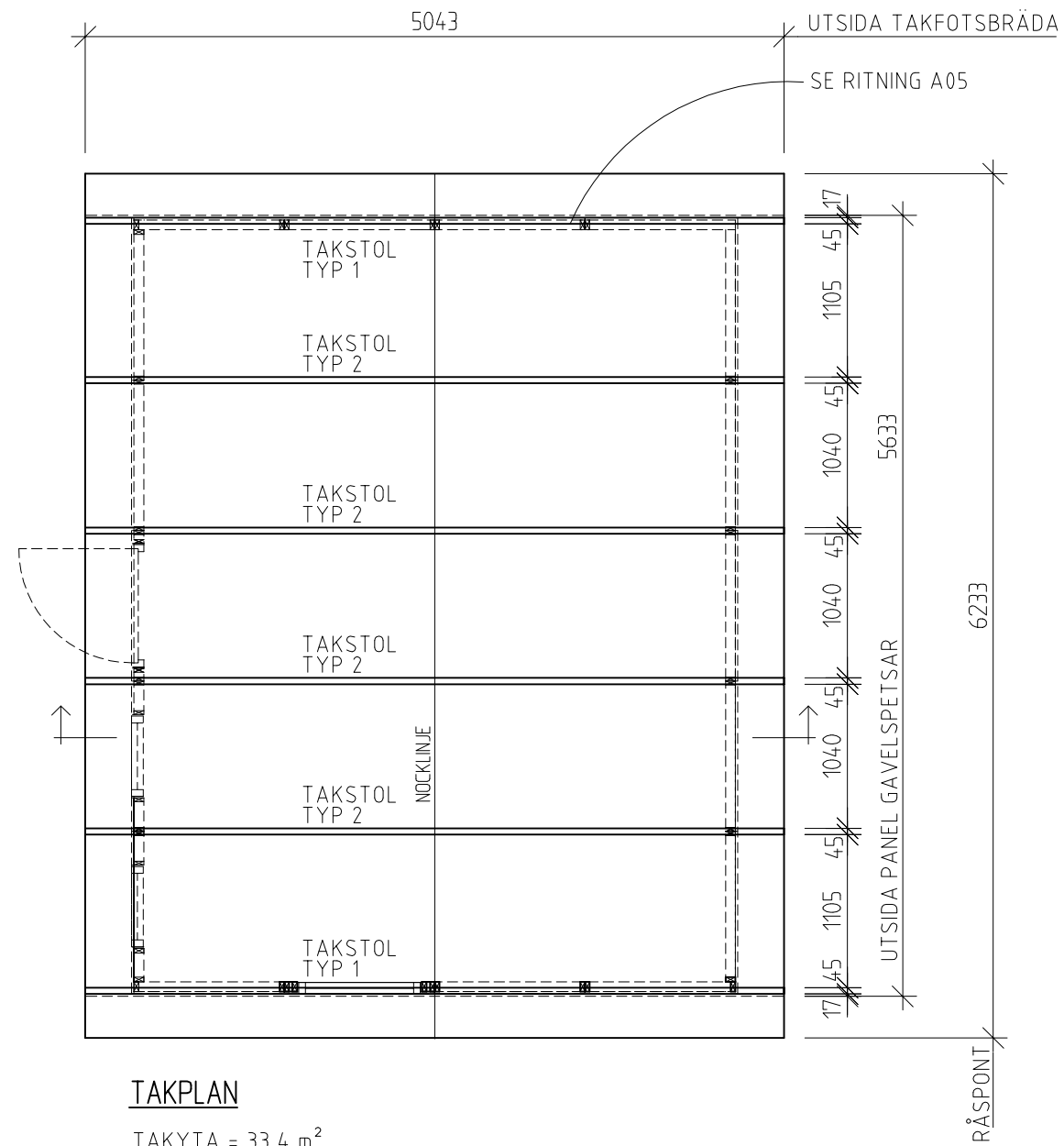

**TAKPLAN**  
TAKYTA = 33,4 m<sup>2</sup>

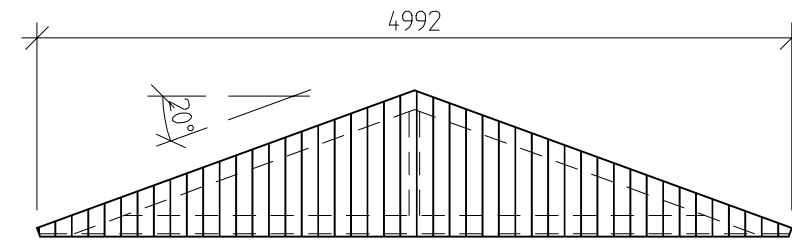
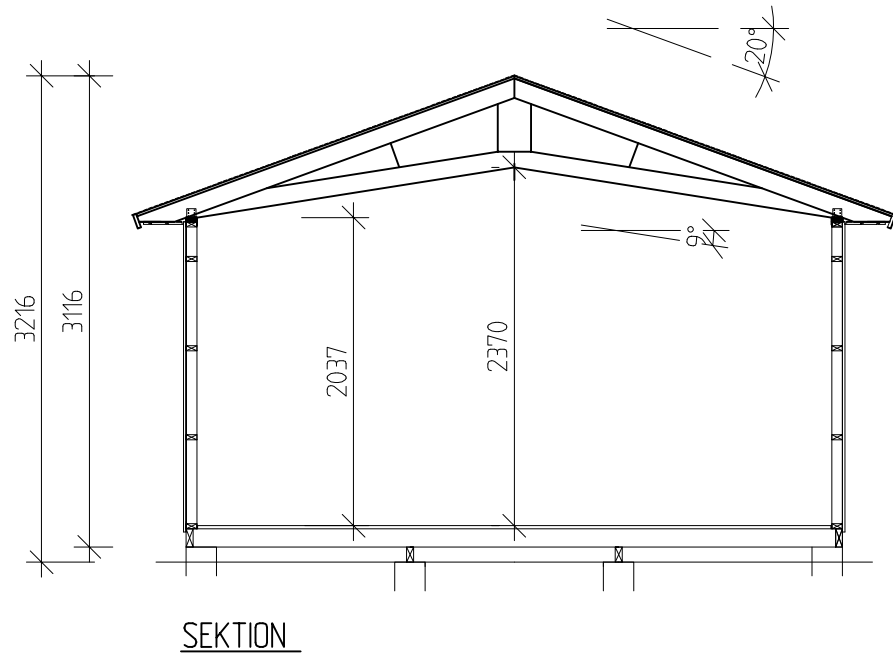

**TAKSTOL TYP 1**  
MED FUNKISPANEL 17x120 mm

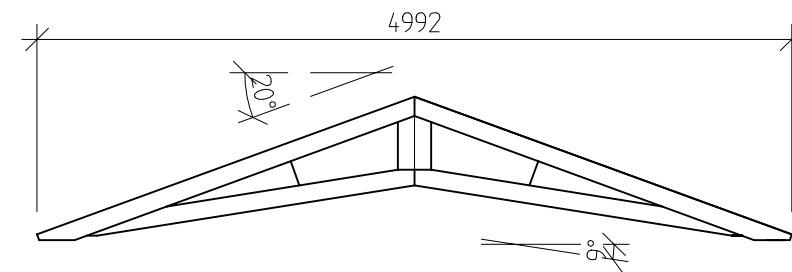

**TAKSTOL TYP 2**

A	Panel	PH	2016-11-11
BET	ANT	ÄNDRINGEN AVSER	SIGN DATUM
<b>KONSTRUKTIONSHANDLING</b>			
 AMBJÖRNÄRP SWEDEN			
UPPDRAG NR 1173	RITAD/KONSTR AV J.A	UPPDRAGSLEDARE	
DATUM 2014-11-06	ANSVARIG		
MODUL 25			
TAKPLAN, SEKTION			
SKALA A1/A3 1:50, A3	NUMMER A06	I BET	



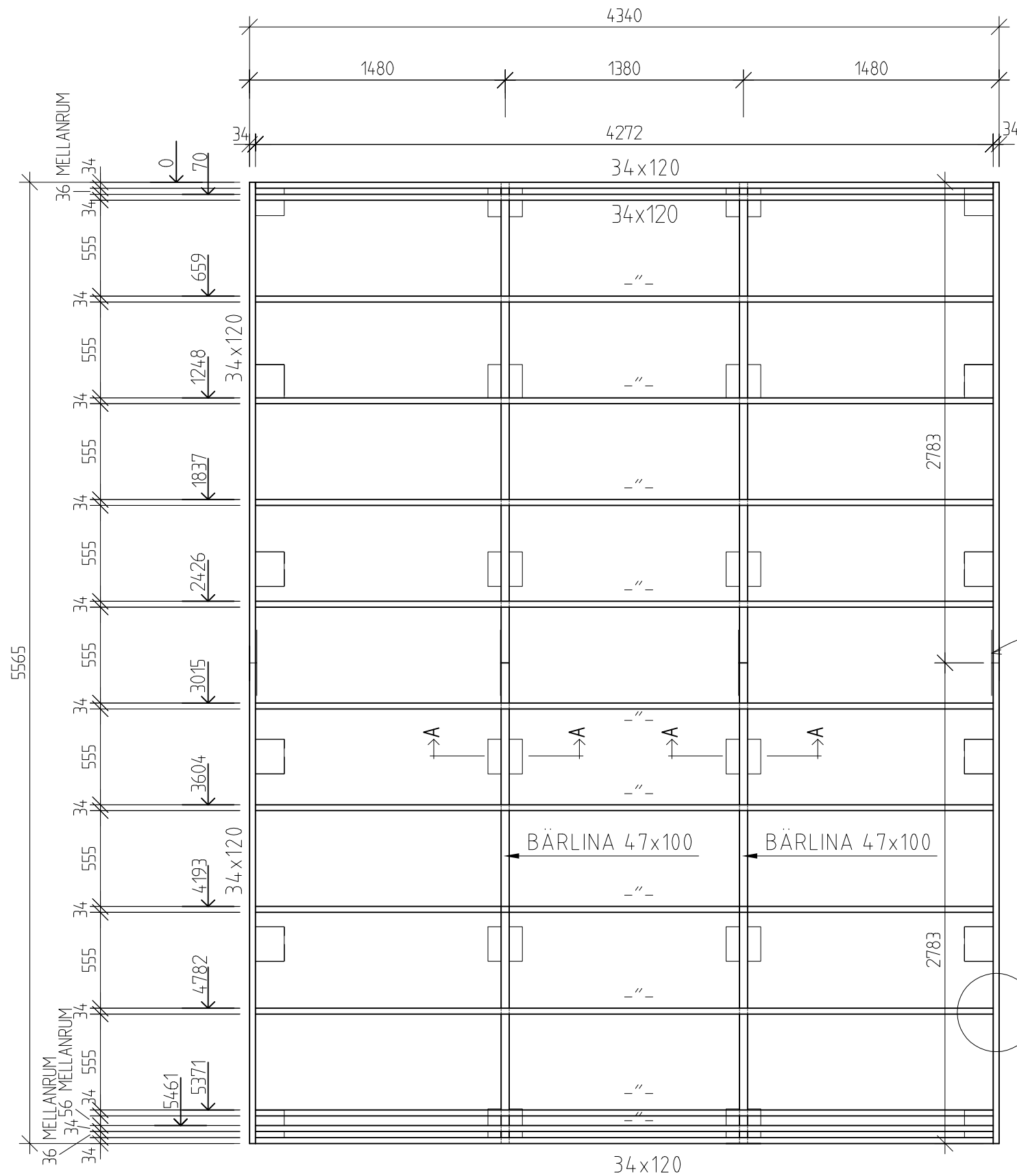

BJÄKLAGSPLAN

SPIKNINGSPLÅT 80x300  
 2x10 ST ANKARSPIK  
 40x40 ALLA SKARVAR  
 1 ST PER SKARV

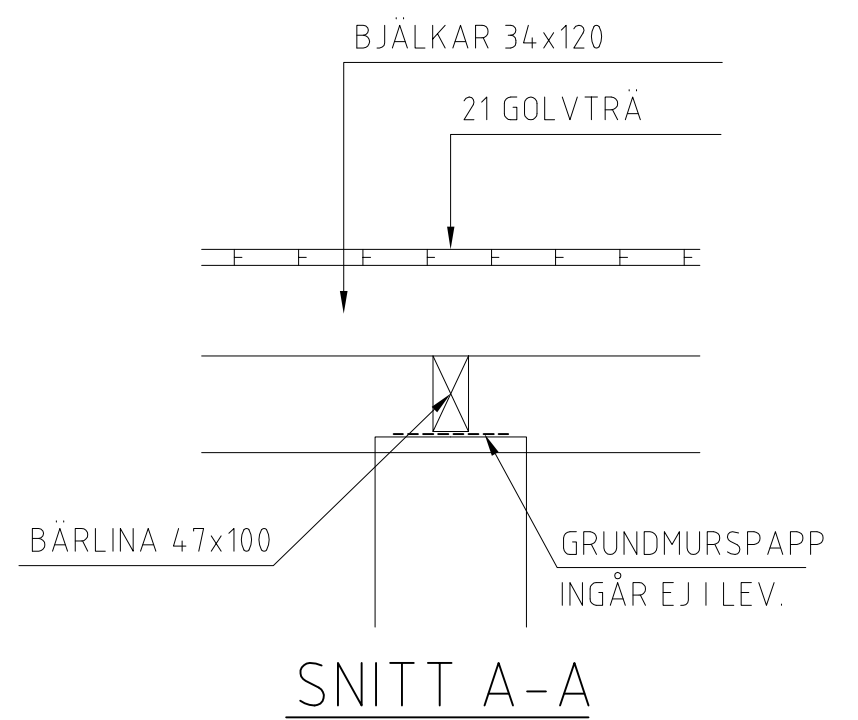

SNITT A-A

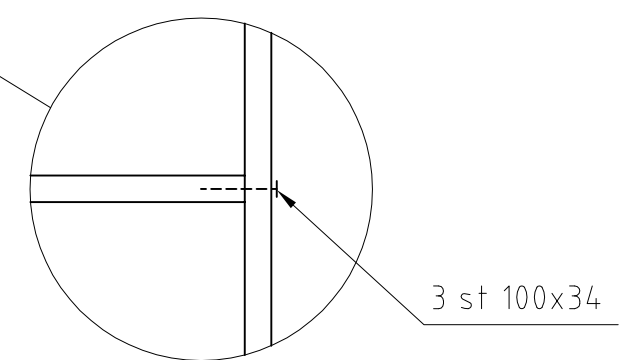

A	Panel	PH	2016-11-11
BET	ANT	ÄNDRINGEN AVSER	SIGN DATUM
KONSTRUKTIONSHANDLING			
 AMBJÖRNARP SWEDEN			
UPPDRAG NR 1173	RITAD/KONSTR AV J.A	UPPDRAGSLEDARE	
DATUM 2014-11-06	ANSVARIG		
MODUL 25			
BJÄKLAGSPLAN			
SKALA A1/A3 1:30, A3	NUMMER A07	I BET A	