

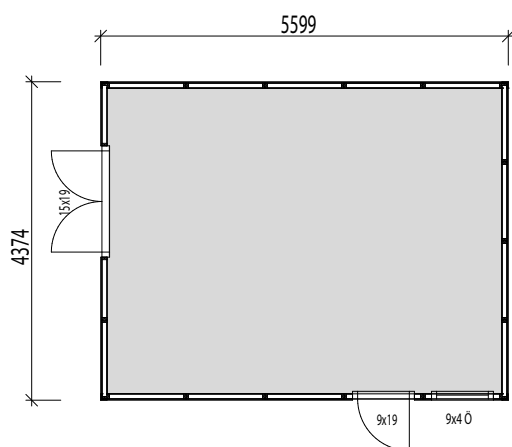

Attefallshuset levereras obehandlad och kan vara extrautrustad.

Vibo Anna 25 levereras som monterings-sats med färdiga väggmoduler och gavel-spetsar. Råspont till tak samt underlagsgolv-trä ingår. Till huset kan man t.ex. välja isole-ringspaket och taksystem Plannja Trend svart inkl. vattenavrinning som tillval. Attefallshuset passar utmärkt att inreda som verkstad- och redskapsbod.



Byggyta 24,5 m²

Takyta 33,4 m²

Taklängd 6221 mm

Takfallslängd 2685 mm

Taklutning 20°

Snözon 3,5

Totalhöjd 3,12 m

Högsta höjd inv. 2,37 m

Lägsta höjd inv. 2,03 m

Förpackningar

Vikt ca 2400 kg

Storlek Del 1 100 x 116 x 480 cm

Del 2 112 x 112 x 205 cm

Del 3 112 x 112 x 205 cm

Del 4 68 x 80 x 395 cm

Vibostugan tillverkas i vår fabrik i Ambjörnarp, strax utanför Tranemo, en liten bit utanför Borås i Västergötland. Allt virke kommer från de svenska skogarna.

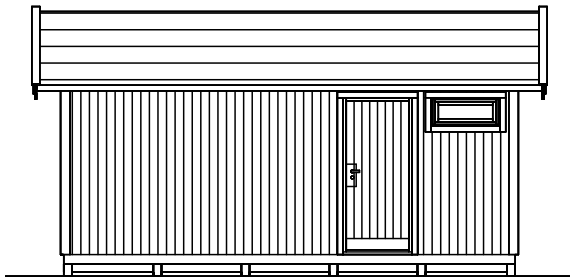

Långsida

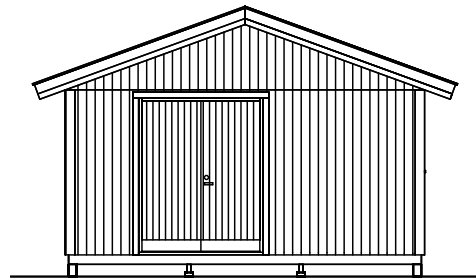

Gavelsida

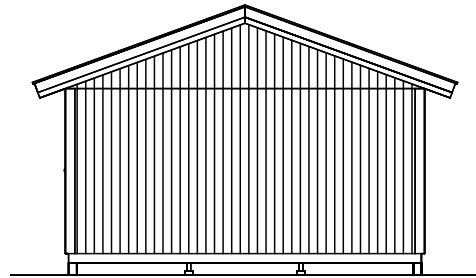
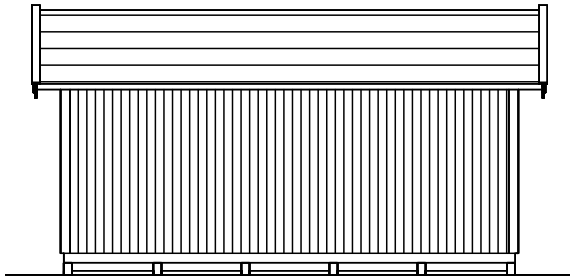

Leveransbeskrivning

- Tak** Råspont
Fribärande takstolar
Vindskivor 21 x 120 mm
Takfotsbrädor 21 x 95 mm
-
- Yttervägg** Färdiga väggsektioner och gavelspetsar
Funkispanel 17 x 120 mm
Vindpapp
Väggreglar 34 x 70 mm
Knutbräda 16 x 95 mm
-
- Golv** Bärlina 100 mm
Golvbjälklag 34 x 120 mm
Underlagsgolvträ 21 mm
-
- Dörr** Ytterdörr 9 x 19, 18°, högerhängd, obehandlad
Dubbdörr 15,3 x 19, 10°, obehandlad
Trycke och lås ingår
-
- Fönster** 1 st 9 x 4, öppningsbart, obehandlat.
Svart fönsterbleck
-
- Övrigt** Beslag, spik och skruv ingår
Ventilgaller
-
- Tillval** Plåtsats - Hängrännor, stuprör, fotplåt och vindskiveplåt, svart.
Taksats - Shingel, underlagspapp
Plåttak - Planja Trend, svart, inkl. plåtsats och underlagspapp.
Isolersats - Isolering till väggar, golv och tak, trossbottensstöd och trossbottenskivor.

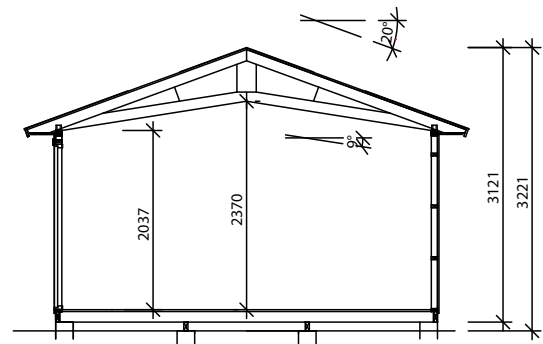

Sektion

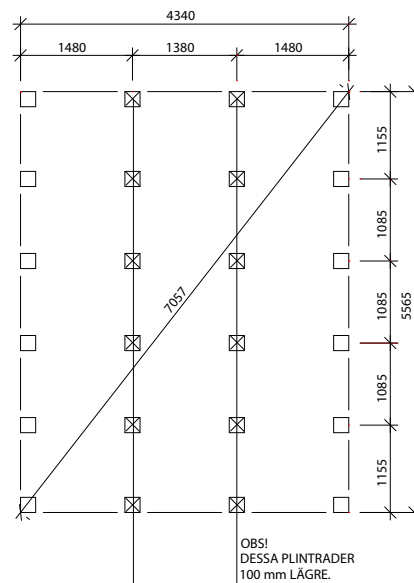

Plintritning